

Série CXA10 —
Sorties simple et
double 10 W

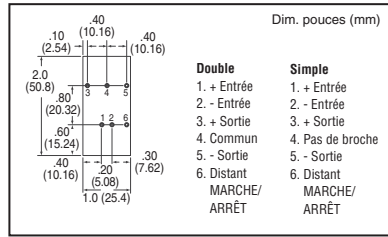

Délivre des tensions de sortie simple et double, depuis les valeurs suivantes : 3,3 V, 5 V, 12 V, ±5 V, et ±12 V.

Caractéristiques :

- Pleinement conforme à ETS 300 386-1
- Homologué EN60950, UL1950, CSA C22.2 No. 950
- Fiabilité hautement éprouvée avec détarage des composants modéré

Tension d'entrée (V c.c.)	Tension de sortie (V)	Courant de sortie (max.) (A)	N° de référence Digi-Key	Prix unitaire	N° de référence Emerson
18 - 75	3.3	2.0	393-1191-ND	39.52	CXA10-48S3V3J
	5.0	2.0	393-1192-ND	39.52	CXA10-48S05J
	12	0.83	393-1193-ND	39.52	CXA10-48S12J
	±12	0.41	393-1194-ND	43.47	CXA10-48D12J

Série SMT05E et SMT15E, sortie simple



Convertisseurs c.c./c.c. non isolés, en boîtier à montage en surface, offrant aux concepteurs une solution économique pour la conversion. La solution idéale lorsque l'espace carte est une préoccupation majeure ou lorsqu'un pas de composants plus réduit est requis. La plage d'ajustement de tension extrêmement large offre un avantage essentiel aux utilisateurs. Il n'est plus nécessaire d'acheter une grande diversité de modules afin de prendre en charge différentes tensions de sortie.

SMTxxE-12W3V3 et SMTxxE-12W3V3J :

- Plage d'ajustement : 0,8 à 3,63 V • Tension par défaut : 0,8 V

SMT05E-05W3V3 et SMT05E-05W3V3J :

- Plage d'ajustement : 0,75 à 3,63 V • Tension par défaut : 0,75 V • Lorsque $V_e \geq 4,5$ V, V_s peut être ajusté de 0,75 à 3,63 V • Lorsque $V_e < 4,5$ V, V_s peut être ajusté de 0,75 à 2,75 V

SMT15E-05W3V3 et SMT15E-05W3V3J :

- Plage d'ajustement : 0,8 à 3,63 V • Tension par défaut : 3,3 V • Lorsque $V_e \geq 4,5$ V, V_s peut être ajusté de 0,8 à 3,63 V • Lorsque $V_e < 4,5$ V, V_s peut être ajusté de 0,8 à 2,75 V

SMT15E-05S3V3, SMT15E-05S2V5, SMT15E-05S3V3J :

- Plage d'ajustement : 0,8 à 3,63 V • Tension par défaut : 3,3 V • Lorsque $V_e \geq 4,5$ V, V_s peut être ajusté de 0,8 à 3,6 V • Lorsque $V_e < 4,5$ V, V_s peut être ajusté de 0,8 à 2,75 V

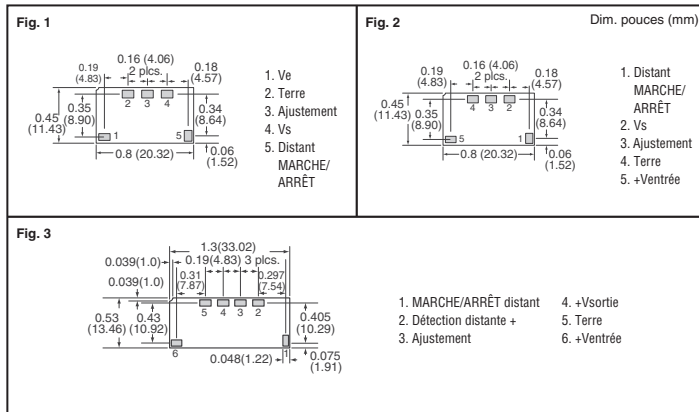
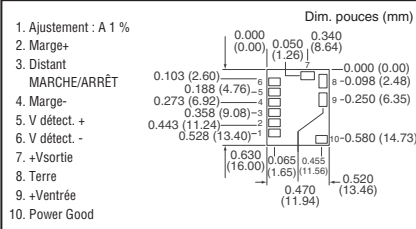

Fig.	Tension d'entrée (V c.c.)	Tension de sortie (V)	Courant de sortie (A) max.	Puissance de sortie (W) max.	N° de référence Digi-Key	Prix unitaire	N° de référence Emerson
1	10 - 14	0,8 - 3,63	5	16,5	393-1181-ND	15,53	SMT05E-12W3V3J
2	3,0 - 5,5	0,75 - 3,63	5	18,15	393-1182-ND	15,53	SMT05E-05W3V3J
3	4,5 - 5,5	0,8 - 3,63	15	49,5	393-1183-ND	25,02	SMT15E-12W3V3J
		3,3	15	54,45	393-1184-ND	25,02	SMT15E-05S3V3J
	3,0 - 5,5	0,8 - 3,63	15	54,45	393-1185-ND	25,02	STM15E-05W3V3J

Série SMT12F Typhoon™



La série SMT12F est une nouvelle gamme de convertisseurs non isolés, point de charge, ultra compacts, pour des applications à taille réduite. Un des avantages principaux du SMT12F est qu'il ne nécessite que cinq condensateurs de sortie en céramique 22 µF pour offrir une solution complète, une solution POL (point de charge) à haut rendement avec des capacités de réponse transitoire jusqu'à 300 A/µs. L'espace carte total requis pour le module et les condensateurs est d'à peine 300 mm², rendant plus aisée la proximité de la charge.



Tension d'entrée (V)	Tension de sortie (V)	Courant de sortie (max.) (A)	N° de référence Digi-Key	Prix unitaire	N° de référence Emerson
3,0 - 5,5	0,9 - 3,3	12	393-1204-ND	25,00	SMT12F-05W3V3J

Série SMT15F Typhoon™

La série SMT15F-12 se compose de convertisseurs c.c./c.c. non isolés, en boîtier à montage en surface, offrant aux concepteurs une solution économique pour la conversion depuis une source de 12 V. Le SMT15F-12 possède une plage d'entrée de 10,8 V à 13,2 V et une plage de tensions de sortie de 1,0 V à 1,8 V avec une charge de 15 A, ce qui permet une flexibilité maximale de la conception et ouvre la voie à des futures mises à jour.

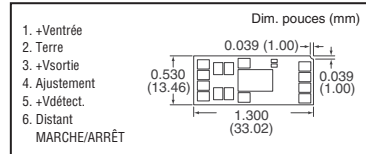

Tension d'entrée (V)	Tension de sortie (V)	Courant de sortie (max.) (A)	N° de référence Digi-Key	Prix unitaire	N° de référence Emerson
10,8 - 13,2	1,2	15	393-1149-ND 393-1205-ND♦	34,37 31,25	SMT15F-12S1V2 SMT15F-12S1V2J

♦ Conforme à RoHS

Séries SIL15C et SIL20C



Les séries SIL15C et SIL20C sont de nouveaux convertisseurs haute densité à cadre ouvert, non isolés, pour des applications à espace réduit. Chaque modèle possède une large plage d'entrée (4,5 V à 5,5 V ou 10,2 V à 13,8 V) et délivre une plage de tensions de sortie large de 0,9 V à 3,3 V/5 V avec une charge de 15 A/20 A. Une résistance externe permet de régler la tension de sortie depuis la valeur prédéfinie de 0,9 V jusqu'au maximum autorisé pour ce modèle.

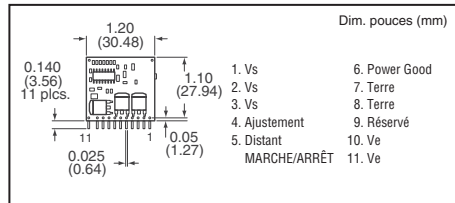

Tension d'entrée (V)	Tension de sortie (V)	Courant de sortie (max.) (A)	N° de référence Digi-Key	Prix unitaire	N° de référence Emerson
10,2 - 13,8	0,9 - 5,0	15	393-1186-ND	14,23	SIL15C-12SADJ-VJ
4,5 - 5,5	0,9 - 3,3	20	393-1187-ND	16,67	SIL20C-05SADJ-VJ
10,2 - 13,8	0,9 - 5,0	20	393-1188-ND	16,67	SIL20C-12SADJ-VJ

Séries SIL30C et SIL40C

La plage de tension de sortie réglable ultra large offre des avantages considérables aux utilisateurs des séries SIL30C-12SADJ ou SIL40C-12SADJ. Il n'est plus nécessaire d'acheter une grande diversité de modules afin de prendre en charge différentes tensions de sortie. La tension de sortie peut être ajustée dans une plage allant de 0,9 V à 5,0 V. Lorsque les convertisseurs des séries SIL30C-12SADJ ou SIL40C-12SADJ quittent l'usine, la tension de sortie est réglée sur 0,9 V.

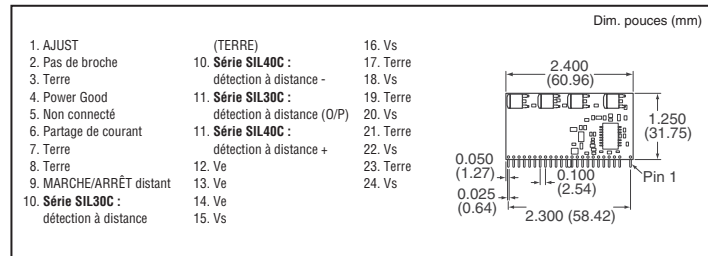

Tension d'entrée (V)	Tension de sortie (V)	Courant de sortie (max.) (A)	N° de référence Digi-Key	Prix unitaire	N° de référence Emerson
10,2 - 13,8	0,9 - 5	30	393-1189-ND♦	25,02	SIL30C-12SADJ-VJ
10,2 - 13,8	0,9 - 5	40	393-1146-ND	28,31	SIL40C-12SADJ-V
		40	393-1190-ND♦	26,19	SIL40C-12SADJ-VJ

♦ Conforme à RoHS

Série Eighth-Brick Typhoon™

Nouvelle série de convertisseurs c.c.-c.c. à haut rendement, à cadre ouvert, compacts, monocarte, isolés, en boîtier standard d'encombrement eight-brick, qui délivrent une sortie de 100 W. La série délivre un courant de sortie très élevé pour des tensions faibles ainsi qu'une puissance très pratique pour les applications hautes performances actuelles. Les homologations de sécurité complètes, y compris EN60950 VDE et UL/cUL60950, permettent de réduire les frais d'homologation ainsi que les temps de mise sur le marché. La logique distante MARCHE/ARRÊT est négative.

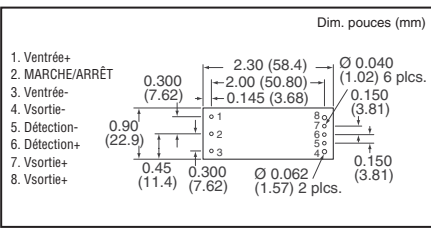

Tension d'entrée (V)	Tension de sortie (V)	Courant de sortie (max.) (A)	N° de référence Digi-Key	Prix unitaire	N° de référence Emerson
36 - 75	2,5	20	393-1126-ND	75,45	LES20A48-2V5RE
	2,5	20	393-1196-ND♦	81,57	LES20A48-2V5REJ
	3,3	20	393-1197-ND♦	81,57	LES20A48-3V3REJ
36 - 75	5,0	10	393-1198-ND♦	81,57	LES10A48-5V0REJ
	1,2	50	393-1121-ND	80,48	LES50A48-1V2RE
	1,2	50	393-1199-ND♦	87,00	LES50A48-1V2REJ
36 - 75	2,5	25	393-1127-ND	75,45	LES25A48-2V5RE
	2,5	25	393-1200-ND♦	81,57	LES25A48-2V5REJ
	3,3	25	393-1201-ND♦	81,57	LES25S48-3V3REJ
36 - 75	3,3	30	393-1203-ND♦	106,94	LES30A48-3V3REJ
	5,0	20	393-1202-ND♦	81,57	LES20A48-5V0REJ

♦ Conforme à RoHS

(suite)

Livraison gratuite pour les commandes de plus de 65 € ! Tous les prix sont indiqués en euros.

Séries Quarter-Brick Typhoon™

Spécifications :

Sortie double :

- Plage de tensions d'entrée : 48 V nominale, 36 à 75 V c.c.

IBC entrée étroite :

- Convertisseur de bus intermédiaire (IBC - Intermediate Bus Converter), Quarter-Brick, isolé

IBC entrée large :

- Cette série est un convertisseur de bus intermédiaire (IBC - Intermediate Bus Converter), Quarter-Brick, à large entrée

- Plage de tensions d'entrée : 36 à 75 V c.c.

Fig. 1

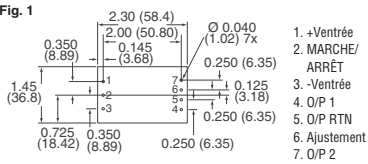
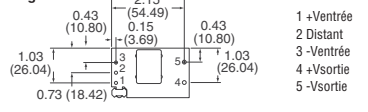

Fig. 2



Tension de sortie nominale (V)	Tension d'entrée (V)	Courant de sortie (max.) (A)	N° de référence Digi-Key	Prix unitaire	N° de référence Emerson	
1.2	3.3	36 - 75	15A/15	393-1136-ND	131.94	LQD30A48-3V3-1V2RE
Sortie double - Fig. 1						
12	—	36 - 75	14	393-1195-ND	74.20	TQW14A-48S12RJ

Série PTH

La série de prochaine génération de convertisseurs c.c./c.c. non isolés offre quelques-unes des fonctionnalités POL les plus récentes de l'industrie. La principale nouvelle fonctionnalité permet un séquençement entre plusieurs modules d'une fonction. Ceci est devenu une nécessité pour l'alimentation des composants au silicium, y compris les DSP, les FPGA et les ASIC nécessitant une augmentation et une diminution de puissance contrôlées.

Fig. 1

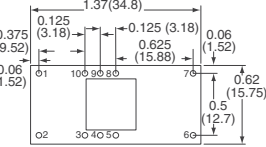

Un condensateur électrolytique d'entrée 470 µF est requis pour un fonctionnement correct (560 µF pour la série PTH12010).

- Terre
- Ve
- Inhibition
- Vs ajust.
- 5s détect.
- 6s Vs
- Terre
- Suivi
- Marge vers le bas
- Marge vers le haut

† Indique une logique inverse :
Ouvert = fonctionnement normal Masse = fonction active

Fig. 2

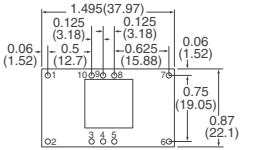

Un condensateur électrolytique d'entrée 1000 µF est requis pour un fonctionnement correct (560 µF pour la série PTH12020).

- Terre
- Ve
- Inhibition
- Vs ajust.
- 5s détect.
- 6s Vs
- Terre
- Suivi
- Marge vers le bas
- Marge vers le haut

† Indique une logique inverse :
Ouvert = fonctionnement normal Masse = fonction active

Fig. 3

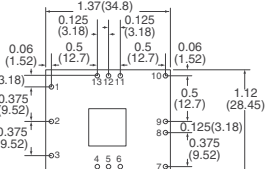

Un condensateur électrolytique d'entrée 1500 µF est requis pour un fonctionnement correct (560 µF pour la série PTH12030).

- Terre
- Ve
- Terre
- Inhibition
- Vs ajust.
- 6s détect.
7. Terre
8. Vs
9. Vs
10. Terre
11. Suivi
12. Marge vers le bas
13. Marge vers le haut

† Indique une logique inverse :
Ouvert = fonctionnement normal Masse = fonction active

Fig. 4

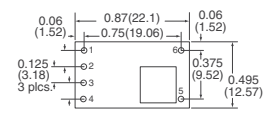

Un condensateur électrolytique d'entrée 100 µF est requis pour un fonctionnement correct.

- Terre
- Suivi
- 3 Vs
- Inhibition
- 5s ajust.
- 6s Vs

† Indique une logique inverse :
Ouvert = fonctionnement normal Masse = fonction active

Fig. 5

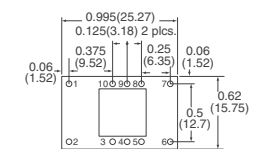

Un condensateur électrolytique d'entrée 330 µF est requis pour un fonctionnement correct (560 µF pour la série PTH12060).

- Terre
- Ve
- Inhibition
- Vs ajust.
- 5s détect.
- 6s Vs
- Terre
- Suivi
- Marge vers le bas
- Marge vers le haut

† Indique une logique inverse :
Ouvert = fonctionnement normal Masse = fonction active

Fig.	Tension d'entrée (V c.c.)	Tension de sortie (V)	Courant de sortie (A) max.	Puissance de sortie (W) max.	N° de référence Digi-Key	Prix unitaire	N° de référence Emerson
1	2.95 - 3.65	0.8 - 2.5	15	37.5	393-1159-ND	19.94	PTH03010WAD
	4.5 - 5.5	0.8 - 3.6	15	54	393-1160-ND	19.94	PTH03010WAZ
					393-1167-ND	19.94	PTH05010WAD
2	10.8 - 13.2	1.2 - 5.5	12	66	393-1168-ND	19.94	PTH05010WAZ
					393-1177-ND	19.94	PTH12010WAD
					393-1178-ND	19.94	PTH12010WAZ
3	2.95 - 3.65	0.8 - 2.5	30	75	393-1169-ND	28.90	PTH05020WAD
					393-1170-ND	28.90	PTH05020WAZ
					393-1179-ND	28.90	PTH12020WAD
4	4.5 - 5.5	0.8 - 3.6	22	79.2	393-1180-ND	28.90	PTH12020WAZ
					393-1181-ND	38.72	PTH03030WAD

Fig.	Tension d'entrée (V c.c.)	Tension de sortie (V)	Courant de sortie (A) max.	Puissance de sortie (W) max.	N° de référence Digi-Key	Prix unitaire	N° de référence Emerson
3	2.95 - 3.65	0.8 - 2.5	30	75	393-1099-ND	38.72	PTH03030WAS
					393-1162-ND	38.72	PTH03030WAZ
	4.5 - 5.5	0.8 - 3.6	30	108	393-1171-ND	38.72	PTH05030WAD
4	2.95 - 3.65	0.8 - 2.5	6	15	393-1155-ND	11.87	PTH03050WAZ
					393-1156-ND	11.87	PTH03050WAD
					393-1163-ND	11.87	PTH05050WAD
	4.5 - 5.5	0.8 - 3.6	6	21.6	393-1164-ND	11.87	PTH05050WAZ
					393-1173-ND	11.87	PTH12050WAD
					393-1174-ND	11.87	PTH12050WAZ
5	2.95 - 3.65	0.8 - 2.5	10	15	393-1157-ND	16.86	PTH03060WAZ
					393-1158-ND	16.86	PTH03060WAD
					393-1102-ND	16.86	PTH05060WAZ
	4.5 - 5.5	0.8 - 3.6	10	36	393-1165-ND	16.86	PTH05060WAD
					393-1166-ND	16.86	PTH05060WAZ
					393-1175-ND	16.86	PTH12060WAD
10.8 - 13.2	1.2 - 5.5	10	55	393-1176-ND	16.86	PTH12060WAZ	

◆ Conforme à RoHS

Spécifications :

- Sortie unique
- Température de fonctionnement : -40 à 85 °C

Fig. 1 - ATH06 Série : • Non isolé • Pour montage en surface

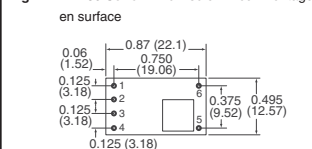

- Terre
- Suivi
- Ve
- Inhibition
- Vs ajust.
- 6s Vs

Fig. 2 - ALO25 et ALO40 Série : • 1/8 Brick • Logique inverse • Pas de régulation de charge

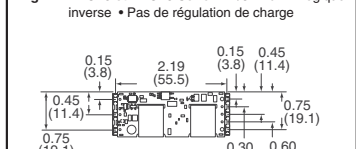

- +Ventrée
- ACTIVATION (Marche/Arrêt)
- Ventrée
- Vsortie
- Détection
- Ajustement
- +Détection
- +Vsortie

Fig. 3 - AEO25 et AEO40 Série : • 1/8 Brick • Logique inverse

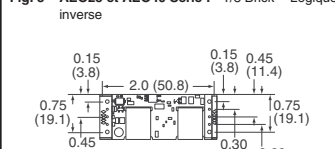

- +Ventrée
- ACTIVATION (Marche/Arrêt)
- Ventrée
- Vsortie
- Détection
- Ajustement
- +Détection
- +Vsortie

Fig. 4 - ATH22 Série : • Non isolé • Pour montage en surface

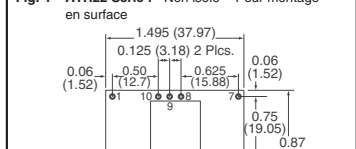

- Terre
- Ve
- Inhibition
- Vs ajust.
- 5s détect.
- 6s Vs
- Terre
- Suivi
- Marge vers le bas
- Marge vers le haut

Fig. 5 - ATH30 Série : • Non isolé • Pour montage en surface



3. Terre
- Ve
- Inhibition
- Vs ajust.
- 5s détect.
- 6s Vs
7. Terre
8. Vs
9. Vs
10. Terre
11. Suivi
12. Marge vers le bas
13. Marge vers le haut

Fig.	V sortie.	Watts	I sortie	Plage V entrée	N° de référence Digi-Key	Prix unitaire	N° de référence Emerson
Série ATH06 - Conforme Point-of-Load Alliance, conforme à RoHS							
1	0.8 - 2.5V	33W	6A	3 - 3.6V	454-1244-ND	13.06	ATH06T033-9SJL
	0.8 - 3.6V			454-1245-ND	13.06	ATH06T05-9SJL	
	1.2 - 5.5V			454-1246-ND	13.06	ATH06K12-9SJL	
Série ALO25 - Cadre ouvert/compact, conforme à RoHS							
2	12V	66W	4A	36 - 75V	454-1172-ND	46.95	AL004B48N-L
Série ALO40 - Cadre ouvert/compact, conforme à RoHS							
2	1.8V	120W	40A	36 - 75V	454-1181-ND	52.82	AL040Y48N-L
	1.5V			454-1182-ND	52.82	AL040M48N-L	
	1.2V			454-1183-ND	52.82	AL040K48N-L	
Série AEO25 - Construction sur socle, conforme à RoHS							
3	12V	66W	4A	36 - 75V	454-1184-ND	50.30	AE004B48N-L
	3.3V		20A	36 - 75V	454-1186-ND	50.30	AE020F48N-L
	1.8V		25A	36 - 75V	454-1187-ND	50.30	AE025Y48N-L
	1.5V		25A	36 - 75V	454-1188-ND	50.30	AE025M48N-L
	1.2V		25A	36 - 75V	454-1189-ND	50.30	AE025K48N-L
	Série AEO40 - Construction sur socle, conforme à RoHS						
3	12V	120W	10A	36 - 75V	454-1190-ND	58.68	AE010B48N-L
	5V		20A	36 - 75V	454-1191-ND	58.68	AE020A48N-L
	1.8V		40A	36 - 75V	454-1193-ND	58.68	AE040Y48N-L
	1.5V		40A	36 - 75V	454-1194-ND	58.68	AE040M48N-L
	1.2V		40A	36 - 75V	454-1195-ND	58.68	AE040K48N-L
Série ATH22 - Conforme Point-of-Load Alliance							
4	1.2 - 5.5V	99W	18A	10.8 - 13.2V	454-1116-ND	31.78	ATH18K12-9SJ
	0.8 - 3.6V		22A	4.5 - 5.5V	454-1118-ND	31.78	ATH22T05-9SJ
Série ATH30 - Conforme Point-of-Load Alliance							
5	1.2 - 5.5V	143W	26A	10.8 - 13.2V	454-1119-ND	39.41	ATH26K12-9SJ
	0.8 - 2.5V		30A	3 - 3.6V	454-1120-ND	39.41	ATH30T033-9SJ

Livraison gratuite pour les commandes de plus de 65 € ! Tous les prix sont indiqués en euros.

fr.digikey.com — Téléphone (numéro vert) : 0800-161-113 — Téléphone : +31 (0)53-484-9584 — Télécopieur : +33 (0)38-717-0111

(FR091) 2357

Caractéristiques : • Taille compacte • Aucun condensateur au tantale ou condensateur électrolytique aluminium n'est utilisé • La tolérance de la tension de sortie est de $\pm 3\%$ pour une sortie unique, $\pm 5\%$ pour les unités à double sortie • Carte imprimée sans halogène • Fusible d'entrée • Aucun composant externe requis • Blindage métallique 5 faces • Isolement entrée à sortie 500 V c.a. **Remarque :** pour plus d'informations sur les homologations antiparasites et de sécurité, voir les fiches techniques de la série.

Dimensions en mm

Fig. 1 — Série CC1R5

A — Type DIL

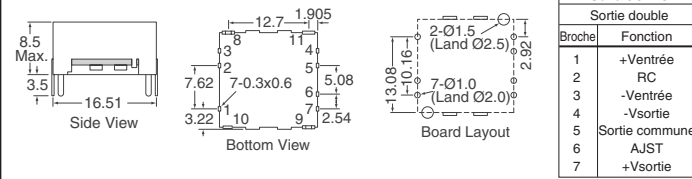

B — Type CMS

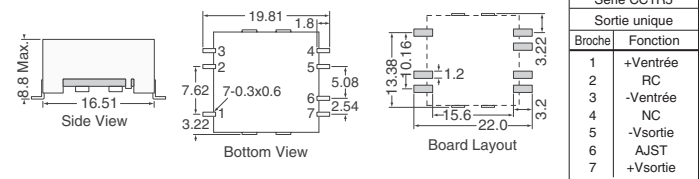
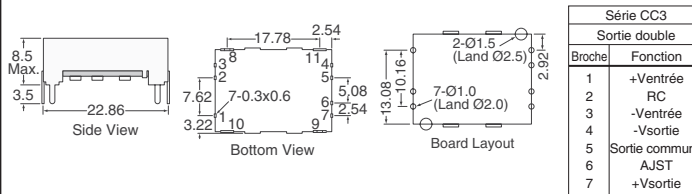

Fig. 2 — Série CC3

A — Type DIL



B — Type CMS

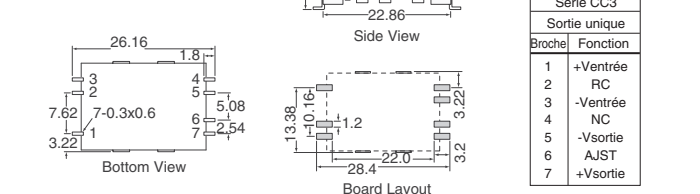
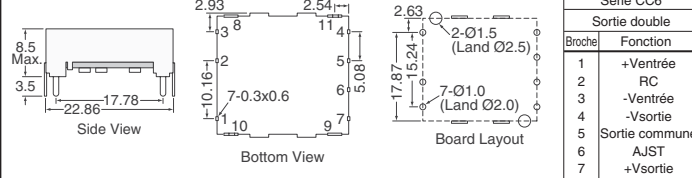

Fig. 3 — Série CC6

A — Type DIL



B — Type CMS

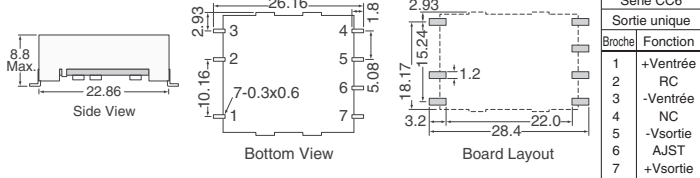
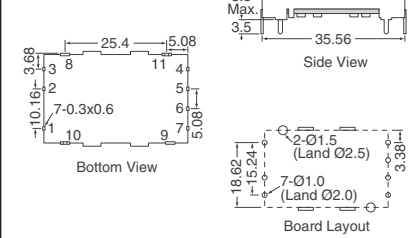

Fig.	Tension d'entrée (V)	Tension de sortie (V)	Courant de sortie (A)	Puissance de sortie (W)	N° de référence Digi-Key	Prix unitaire 1 10	N° de référence TDK-Lambda	
Série CC1R5 — Sortie simple								
1A	4.5 - 9	3.3	.400	1.5	445-2444-ND	8.13 7.75	CC1R5-0503SF-E	
	4.5 - 9	5	.300	1.5	445-2446-ND	8.13 7.75	CC1R5-0505SF-E	
	4.5 - 9	12 - 15	.125	1.5	445-2448-ND	8.13 7.75	CC1R5-0512SF-E	
	9 - 18	3.3	.400	1.5	445-2450-ND	8.13 7.75	CC1R5-1203SF-E	
	9 - 18	5	.300	1.5	445-2452-ND	8.13 7.75	CC1R5-1205SF-E	
	9 - 18	12 - 15	.125	1.5	445-2455-ND	8.13 7.75	CC1R5-1212SF-E	
	18 - 36	3.3	.400	1.5	445-2456-ND	8.13 7.75	CC1R5-2403SF-E	
	18 - 36	5	.300	1.5	445-2457-ND	8.13 7.75	CC1R5-2405SF-E	
	18 - 36	12 - 15	.125	1.5	445-2459-ND	8.13 7.75	CC1R5-2412SF-E	
	36 - 76	3.3	.400	1.3	445-3264-ND	8.13 7.75	CC1R5-4803SF-E	
	36 - 76	5	.300	1.5	445-3265-ND	8.13 7.75	CC1R5-4805SF-E	
	36 - 76	12 - 15	.100	1.5	445-3266-ND	8.13 7.75	CC1R5-4812SF-E	
1B	4.5 - 9	3.3	.400	1.5	445-2445-ND	8.13 7.75	CC1R5-0503SR-E	
	4.5 - 9	5	.300	1.5	445-2447-ND	8.13 7.75	CC1R5-0505SR-E	
	4.5 - 9	12 - 15	.125	1.5	445-2449-ND	8.13 7.75	CC1R5-0512SR-E	
	9 - 18	3.3	.400	1.5	445-2451-ND	8.13 7.75	CC1R5-1203SR-E	
	9 - 18	5	.300	1.5	445-2453-ND	8.13 7.75	CC1R5-1205SR-E	
	9 - 18	12 - 15	.100	1.5	445-3268-ND	8.13 7.75	CC1R5-1212SR-E	
	18 - 36	3.3	.400	1.3	445-3269-ND	8.13 7.75	CC1R5-2403SR-E	
	18 - 36	5	.300	1.5	445-3270-ND	8.13 7.75	CC1R5-2405SR-E	
	18 - 36	12 - 15	.100	1.5	445-3271-ND	8.13 7.75	CC1R5-2412SR-E	
	36 - 76	3.3	.400	1.3	445-3272-ND	8.13 7.75	CC1R5-4803SR-E	
	36 - 76	5	.300	1.5	445-3273-ND	8.13 7.75	CC1R5-4805SR-E	
	36 - 76	12 - 15	.100	1.5	445-3274-ND	8.13 7.75	CC1R5-4812SR-E	
Série CC1R5 — Sortie double								
1A	4.5 - 9	$\pm 12 - 15$.600	1.5	445-2447-ND	8.13 7.75	CC1R5-0512DF-E	
	9 - 18	$\pm 12 - 15$.600	1.5	445-2454-ND	8.13 7.75	CC1R5-1212DF-E	
	18 - 36	$\pm 12 - 15$.600	1.5	445-2458-ND	8.13 7.75	CC1R5-2412DF-E	
	36 - 76	$\pm 12 - 15$.050	1.5	445-3312-ND	8.13 7.75	CC1R5-4812DF-E	
1B	4.5 - 9	$\pm 12 - 15$.050	1.5	445-3313-ND	8.13 7.75	CC1R5-0512DR-E	
	9 - 18	$\pm 12 - 15$.050	1.5	445-3314-ND	8.13 7.75	CC1R5-1212DR-E	
	18 - 36	$\pm 12 - 15$.050	1.5	445-3315-ND	8.13 7.75	CC1R5-2412DR-E	
	36 - 76	$\pm 12 - 15$.050	1.5	445-3316-ND	8.13 7.75	CC1R5-4812DR-E	
Série CC3 — Sortie simple								
2A	4.5 - 9	3.3	.800	3.0	445-2462-ND	9.40 9.07	CC3-0503SF-E	
	4.5 - 9	5	.600	3.0	445-2464-ND	9.40 9.07	CC3-0505SF-E	
	4.5 - 9	12 - 15	.250	3.0	445-2466-ND	9.40 9.07	CC3-0512SF-E	
	9 - 18	3.3	.800	3.0	445-2468-ND	9.40 9.07	CC3-1203SF-E	
	9 - 18	5	.600	3.0	445-2470-ND	9.40 9.07	CC3-1205SF-E	
	9 - 18	12 - 15	.250	3.0	445-2473-ND	9.40 9.07	CC3-1212SF-E	
	18 - 36	3.3	.800	3.0	445-2474-ND	9.40 9.07	CC3-2403SF-E	
	18 - 36	5	.600	3.0	445-2475-ND	9.40 9.07	CC3-2405SF-E	
	18 - 36	12 - 15	.250	3.0	445-2477-ND	9.40 9.07	CC3-2412SF-E	
	36 - 76	3.3	.800	2.5	445-3275-ND	9.40 9.07	CC3-4803SF-E	
	36 - 76	5	.600	3.0	445-3276-ND	9.40 9.07	CC3-4805SF-E	
	36 - 76	12 - 15	.200	3.0	445-3277-ND	9.40 9.07	CC3-4812SF-E	
2B	4.5 - 9	3.3	.800	3.0	445-2463-ND	9.40 9.07	CC3-0503SR-E	
	4.5 - 9	5	.600	3.0	445-2467-ND	9.40 9.07	CC3-0505SR-E	
	4.5 - 9	12 - 15	.250	3.0	445-2467-ND	9.40 9.07	CC3-0512SR-E	
	9 - 18	3.3	.800	3.0	445-2469-ND	9.40 9.07	CC3-1203SR-E	
	9 - 18	5	.600	3.0	445-2471-ND	9.40 9.07	CC3-1205SR-E	
	9 - 18	12 - 15	.200	3.0	445-3279-ND	9.40 9.07	CC3-1212SR-E	
	18 - 36	3.3	.800	2.5	445-3280-ND	9.40 9.07	CC3-2403SR-E	
	18 - 36	5	.600	3.0	445-3281-ND	9.40 9.07	CC3-2405SR-E	
	18 - 36	12 - 15	.200	3.0	445-3282-ND	9.40 9.07	CC3-2412SR-E	
	Série CC3 — Sortie double							
	3A	4.5 - 9	$\pm 12 - 15$.250	6.0	445-2481-ND	13.38 12.79	CC6-0512DF-E
		9 - 18	$\pm 12 - 15$.250	6.0	445-2488-ND	13.38 12.79	CC6-1212DF-E
18 - 36		$\pm 12 - 15$.250	6.0	445-2492-ND	13.38 12.79	CC6-2412DF-E	
36 - 76		$\pm 12 - 15$.200	6.0	445-3322-ND	13.38 12.79	CC6-4812DF-E	
3B	4.5 - 9	$\pm 12 - 15$.200	6.0	445-3323-ND	13.38 12.79	CC6-0512DR-E	
	9 - 18	$\pm 12 - 15$.200	6.0	445-3324-ND	13.38 12.79	CC6-1212DR-E	
	18 - 36	$\pm 12 - 15$.200	6.0	445-3325-ND	13.38 12.79	CC6-2412DR-E	
	36 - 76	$\pm 12 - 15$.200	6.0	445-3326-ND	13.38 12.79	CC6-4812DR-E	
Série CC6 — Sortie simple								
4A	4.5 - 9	3.3	2.5	10	445-2430-ND	22.02 21.35	CC10-0503SF-E	
	4.5 - 9	5	2.0	10	445-2431-ND	22.02 21.35	CC10-0505SF-E	
	4.5 - 9	12 - 15	.800	10	445-2433-ND	22.02 21.35	CC10-0512SF-E	
	9 - 18	3.3	2.5	10	445-2434-ND	22.02 21.35	CC10-1203SF-E	
	9 - 18	5	2.0	10	445-2435-ND	22.02 21.35	CC10-1205SF-E	
	9 - 18	12 - 15	1.0	10	445-2437-ND	22.02 21.35	CC10-1212SF-E	

Fig.	Tension d'entrée (V)	Tension de sortie (V)	Courant de sortie (A)	Puissance de sortie (W)	N° de référence Digi-Key	Prix unitaire 1 10	N° de référence TDK-Lambda
2B	36 - 76	3.3	.800	2.5	445-3283-ND	9.40 9.07	CC3-4803SR-E
	36 - 76	5	.600	3.0	445-3284-ND	9.40 9.07	CC3-4805SR-E
	36 - 76	12 - 15	.200	3.0	445-3285-ND	9.40 9.07	CC3-4812SR-E
Série CC3 — Sortie double							
2A	4.5 - 9	$\pm 12 - 15$.125	3.0	445-2465-ND	9.40 9.07	CC3-0512DF-E
	9 - 18	$\pm 12 - 15$.125	3.0	445-2472-ND	9.40 9.07	CC3-1212DF-E
	18 - 36	$\pm 12 - 15$.125	3.0	445-2476-ND	9.40 9.07	CC3-2412DF-E
	36 - 76	$\pm 12 - 15$.100	3.0	445-3317-ND	9.40 9.07	CC3-4812DF-E
2B	4.5 - 9	$\pm 12 - 15$.100	3.0	445-3318-ND	9.40 9.07	CC3-0512DR-E
	9 - 18	$\pm 12 - 15$.100	3.0	445-3319-ND	9.40 9.07	CC3-1212DR-E
	18 - 36	$\pm 12 - 15$.100	3.0	445-3320-ND	9.40 9.07	CC3-2412DR-E
	36 - 76	$\pm 12 - 15$.100	3.0	445-3321-ND	9.40 9.07	CC3-4812DR-E
Série CC6 — Sortie simple							
3A	4.5 - 9	3.3	1.2	6.0	445-2478-ND	13.38 12.79	CC6-0503SF-E
	4.5 - 9	5	1.0	6.0	445-2480-ND	13.38 12.79	CC6-0505SF-E
	4.5 - 9	12 - 15	.500	6.0	445-2482-ND	13.38 12.79	CC6-0512SF-E
	9 - 18	3.3	1.2	6.0	445-2484-ND	13.38 12.79	CC6-1203SF-E
	9 - 18	5	1.2	6.0	445-2486-ND	13.38 12.79	CC6-1205SF-E
	9 - 18	12 - 15	.500	6.0	445-2489-ND	13.38 12.79	CC6-1212SF-E
	18 - 36	3.3	1.2	6.0	445-2490-ND	13.38 12.79	CC6-2403SF-E
	18 - 36	5	1.2	6.0	445-2491-ND	13.38 12.79	CC6-2405SF-E
	18 - 36	12 - 15	.500	6.0	445-2493-ND	13.38 12.79	CC6-2412SF-E
	36 - 76	3.3	1.2	5.0	445-3286-ND	13.38 12.79	CC6-4803SF-E
	36 - 76	5	1.2	6.0	445-3287-ND	13.38 12.79	CC6-4805SF-E
	36 - 76	12 - 15	.400	6.0	445-3288-ND	13.38 12.79	CC6-4812SF-E
3B	4.5 - 9	3.3	1.2	6.0	445-2479-ND	13.38 12.79	CC6-0503SR-E
	4.5 - 9	5	1.0				

Fig. 4 — Série CC10

A - Type DIL



Série CC10		Série CC10	
Sortie double		Sortie unique	
Broche	Fonction	Broche	Fonction
1	+Ventrée	1	+Ventrée
2	RC	2	RC
3	-Ventrée	3	-Ventrée
4	-Vsortie	4	NC
5	Sortie commune	5	-Vsortie
6	AJST	6	AJST
7	+Vsortie	7	+Vsortie

B - Type CMS

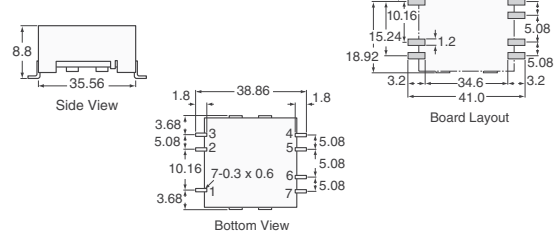

Série CC10	
Broche de terminaison	
Configuration	
1	+Ventrée
2	RC
3	-Ventrée
4	NC
5	-Vsortie
6	AJST
7	+Vsortie

Fig. 5 — Série CC15

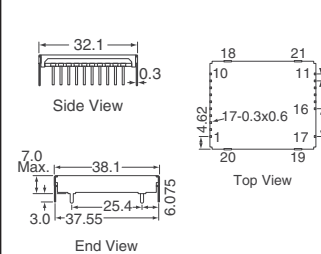

Série - CC15			
Broche	Fonction	Broche	Fonction
1	NC	10	NC
2	NC	11	NC
3	RC	12	+Vsortie
4	NC	13	+Vsortie
5	NC	14	+Vsortie
6	+Ventrée	15	-Vsortie
7	+Ventrée	16	-Vsortie
8	-Ventrée	17	NC
9	-Ventrée		

Fig. 6 — Série CC25

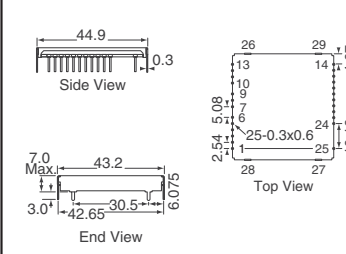

Série - CC25					
Broche	Fonction	Broche	Fonction	Broche	Fonction
1	NC	10	+Ventrée	19	-Vsortie
2	NC	11	+Ventrée	20	-Vsortie
3	NC	12	+Ventrée	21	-Vsortie
4	RC	13	NC	22	-Vsortie
5	NC	14	NC	23	-Vsortie
6	NC	15	+Vsortie	24	-Vsortie
7	-Ventrée	16	+Vsortie	25	NC
8	-Ventrée	17	+Vsortie		
9	-Ventrée	18	+Vsortie		

Fig. 7 — Série PXD

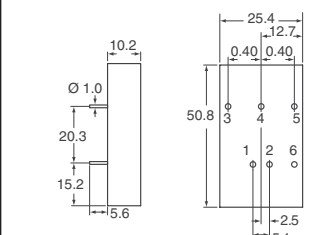

Série PXD10		Série PXD20	
Pin*	Fonction	Pin*	Fonction
1	+Ventrée	1	+Ventrée
2	-Ventrée	2	-Ventrée
3	+Vsortie	3	+Vsortie
4	Pas de broche	4	Ajustement
5	-Vsortie	5	-Vsortie
6	Marche/Arrêt distant§	6	Marche/Arrêt distant

§ Facultatif. La broche n'est pas installée sauf demande expresse. * Broche

Fig. 8 — Série PXE

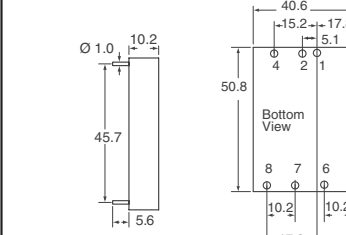

Série PXE		Série PXE	
Sortie unique		Sortie double	
Pin*	Fonction	Pin*	Fonction
1	+Entrée	1	+Entrée
2	-Entrée	2	-Entrée
4	Marche/Arrêt distant	4	Marche/Arrêt distant
5	Pas de broche	5	+Sortie
6	+Sortie	6	Commun
7	-Sortie	7	-Sortie
8	Ajustement	8	Ajustement

* Broche

Fig.	Tension d'entrée (V)	Tension de sortie (V)	Courant de sortie (A)	Puissance de sortie (W)	N° de référence Digi-Key	Prix unitaire 1	Prix unitaire 10	N° de référence TDK-Lambda
4A	18 - 36	3.3	2.5	10	445-2438-ND	22.02	21.35	CC10-2403SF-E
	18 - 36	5	2.0	10	445-2439-ND	22.02	21.35	CC10-2405SF-E
	18 - 36	12 - 15	1.0	10	445-2441-ND	22.02	21.35	CC10-2412SF-E
	36 - 76	3.3	2.5	10	445-3297-ND	22.02	21.35	CC10-4803SF-E
	36 - 76	5	2.0	10	445-3298-ND	22.02	21.35	CC10-4805SF-E
	36 - 76	12 - 15	800	10	445-3299-ND	22.02	21.35	CC10-4812SF-E
4B	4.5 - 9	3.3	2.5	6.6	445-3300-ND	22.02	21.35	CC10-0503SR-E
	4.5 - 9	5	2.0	10	445-3301-ND	22.02	21.35	CC10-0505SR-E
	4.5 - 9	12 - 15	640	10	445-3302-ND	22.02	21.35	CC10-0512SR-E
	9 - 18	3.3	2.5	6.6	445-3303-ND	22.02	21.35	CC10-1203SR-E
	9 - 18	5	2.0	10	445-3304-ND	22.02	21.35	CC10-1205SR-E
	9 - 18	12 - 15	800	10	445-3305-ND	22.02	21.35	CC10-1212SR-E
	18 - 36	3.3	2.5	10	445-3306-ND	22.02	21.35	CC10-2403SR-E
	18 - 36	5	2.0	10	445-3307-ND	22.02	21.35	CC10-2405SR-E
	18 - 36	12 - 15	800	10	445-3308-ND	22.02	21.35	CC10-2412SR-E
4A	36 - 76	3.3	2.5	10	445-3309-ND	22.02	21.35	CC10-4803SR-E
	36 - 76	5	2.0	10	445-3310-ND	22.02	21.35	CC10-4805SR-E
	36 - 76	12 - 15	800	10	445-3311-ND	22.02	21.35	CC10-4812SR-E
Série CC10 - Sortie double								
4A	4.5 - 9	±12 - 15	400	10	445-2432-ND	22.02	21.35	CC10-0512DF-E
	9 - 18	±12 - 15	450	10	445-2436-ND	22.02	21.35	CC10-1212DF-E
	18 - 36	±12 - 15	450	10	445-2440-ND	22.02	21.35	CC10-2412DF-E
	36 - 76	±12 - 15	360	10	445-3327-ND	22.02	21.35	CC10-4812DF-E
4B	4.5 - 9	±12 - 15	320	8.5	445-3328-ND	22.02	21.35	CC10-0512DR-E
	9 - 18	±12 - 15	360	10	445-3329-ND	22.02	21.35	CC10-1212DR-E
	18 - 36	±12 - 15	360	10	445-3330-ND	22.02	21.35	CC10-2412DR-E
	36 - 76	±12 - 15	360	10	445-3331-ND	22.02	21.35	CC10-4812DR-E
Série CC15								
5	18 - 36	3.3	4.5	15	445-2442-ND	30.07	28.80	CC15-2403SF-E
	18 - 36	5	3.0	15	445-2443-ND	30.07	28.80	CC15-2405SF-E
Série CC25								
6	18 - 36	3.3	7.5	25	445-2460-ND	57.55	55.86	CC25-2403SF-E
	18 - 36	5	5.0	25	445-2461-ND	57.55	55.86	CC25-2405SF-E
Série PXD - Sortie simple								
7	9 - 18	5	4.0	20	285-1511-ND	54.21	51.67	PXD2012S05
	9 - 18	12	1.67	20	285-1512-ND	54.21	51.67	PXD2012S12
	9 - 18	15	1.33	20	285-1513-ND	54.21	51.67	PXD2012S15
	9 - 36	5	2.0	10	285-1499-ND	46.59	44.05	PXD1024WS05
	9 - 36	5	2.0	10	285-1500-ND†	48.28	45.74	PXD1024WS05P
	9 - 36	12	0.83	10	285-1501-ND	46.59	44.05	PXD1024WS12
	9 - 36	15	0.67	10	285-1502-ND	46.59	44.05	PXD1024WS15
	18 - 36	5	4.0	20	285-1516-ND	54.21	51.67	PXD2024S05
	18 - 36	12	1.67	20	285-1517-ND	54.21	51.67	PXD2024S12
	18 - 36	15	1.33	20	285-1518-ND	54.21	51.67	PXD2024S15
	18 - 75	5	2.0	10	285-1506-ND	46.59	44.05	PXD1048WS05
	18 - 75	12	0.83	10	285-1507-ND	46.59	44.05	PXD1048WS12
	18 - 75	15	0.67	10	285-1508-ND	46.59	44.05	PXD1048WS15
	36 - 75	3.3	2.0	6.6	285-1503-ND	44.04	42.35	PXD1048S3P3
	36 - 75	5	4.0	20	285-1521-ND	54.21	51.67	PXD2048S05
	36 - 75	12	1.67	20	285-1522-ND	54.21	51.67	PXD2048S12
	36 - 75	15	1.33	20	285-1523-ND	54.21	51.67	PXD2048S15

Fig.	Tension d'entrée (V)	Tension de sortie (V)	Courant de sortie (A)	Puissance de sortie (W)	N° de référence Digi-Key	Prix unitaire 1	Prix unitaire 10	N° de référence TDK-Lambda	
Série PXD - Sortie double									
7	9 - 18	±12	±0.833	20	285-1509-ND	57.60	55.06	PXD2012D12	
	9 - 18	±15	±0.667	20	285-1510-ND	57.60	55.06	PXD2012D15	
	9 - 36	±12	±0.416	10	285-1497-ND	49.13	46.59	PXD1024WD12	
	9 - 36	±15	±0.333	10	285-1498-ND	49.13	46.59	PXD1024WD15	
	18 - 36	±12	±0.833	20	285-1514-ND	57.60	55.06	PXD2024D12	
	18 - 36	±15	±0.667	20	285-1515-ND	57.60	55.06	PXD2024D15	
	18 - 75	±12	±0.416	10	285-1504-ND	49.13	46.59	PXD1048WD12	
	18 - 75	±15	±0.333	10	285-1505-ND	49.13	46.59	PXD1048WD15	
	36 - 75	±12	±0.833	20	285-1519-ND	57.60	55.06	PXD2048D12	
	36 - 75	±15	±0.667	20	285-1520-ND	57.60	55.06	PXD2048D15	
	Série PXE - Sortie simple								
	8	9 - 18	3.3	6.0	18	285-1541-ND	72.00	67.76	PXE3012S3P3
9 - 18		5	6.0	30	285-1538-ND	72.00	67.76	PXE3012S05	
9 - 18		12	2.5	30	285-1539-ND	72.00	67.76	PXE3012S12	
9 - 18		15	2.0	30	285-1540-ND	72.00	67.76	PXE3012S15	
9 - 36		5	4.0	20	285-1527-ND	56.75	53.37	PXE2024WS05	
9 - 36		12	1.67	20	285-1528-ND	56.75	53.37	PXE2024WS12	
9 - 36		15	1.33	20	285-1529-ND	56.75	53.37	PXE2024WS15	
10 - 40		12	2.5	30	285-1547-ND	82.16	78.78	PXE3024WS12	
18 - 36		5	6.0	30	285-1544-ND	72.00	67.76	PXE3024S05	
18 - 36		12	2.5	30	285-1545-ND	72.00	67.76	PXE3024S12	
18 - 36		15	2.0	30	285-1546-ND	72.00	67.76	PXE3024S15	
18 - 75		5	4.0	20	285-1533-ND	56.75	53.37	PXE2048WS05	
18 - 75		12	1.67	20	285-1534-ND	56.75	53.37	PXE2048WS12	
18 - 75		15	1.33	20	285-1535-ND	56.75	53.37	PXE2048WS15	
36 - 75		5	6.0	30	285-1550-ND	72.00	67.76	PXE3048S05	
36 - 75		12	2.5	30	285-1551-ND	72.00	67.76	PXE3048S12	
36 - 75		15	2.0	30	285-1552-ND	72.00	67.76	PXE3048S15	
Série PXE - Sortie double									
8		9 - 18	±12	±1.25	30	285-1536-ND	78.77	74.54	PXE3012D12
		9 - 18	±15	±1.0	30	285-1537-ND	78.77	74.54	PXE3012D15
		9 - 36	+5	+2.0	20	285-1524-ND	64.37	60.99	PXE2024WD05
		9 - 36	±12	±0.833	20	285-1525-ND	64.37	60.99	PXE2024WD12
		9 - 36	±15	±0.666	20	285-1526-ND	64		