

微型按钮开关 PBH 系列

微型开关具有超轻手感，且行程短。是电信和测试设备以及需要微型化应用的理想选择。

- 触点材料：镀银
- 触点电阻：<0.1Ω
- 额定电压：30VDC
- 最大开关电流：100mA
- 寿命：≥1x10,000次
- 滑动触点：磷青铜-1微米镀银
- 力：280±50gF
- 闭锁行程：0.08" (2mm)
- 工作温度范围：-20°C ~ 70°C
- 帽盖单独销售

尺寸：英寸 (mm)



图	描述	Digi-Key 零件编号	1	10	100	E-Switch 零件编号
1	直角，瞬时，双刀双掷	EG2654-ND	1.23	10.96	94.50	PBH2UOANAGX
	直角，交替动作，双刀双掷	EG2655-ND	1.36	12.09	104.25	PBH2UEENAGX
	直角，交替动作，四刀双掷	EG2657-ND	1.55	13.83	119.25	PBH4UEENAGX
	直角，瞬时，四刀双掷	EG2658-ND	1.41	12.62	108.75	PBH4UOANAGX
2	底座安装，直角，交替动作，双刀双掷	EG2656-ND	1.01	8.99	77.50	1XPBH2UEENAGX
3	矩形帽盖，红色	EG1185-ND	.25	2.26	19.50	1CRD
	矩形帽盖，黑色	EG1181-ND	.25	2.26	19.50	1CBLK
	矩形帽盖，深灰色	EG1182-ND	.26	2.35	20.25	1CDGR
4	方形长帽盖，红色	EG1195-ND	.25	2.26	19.50	1DRD
	方形长帽盖，黑色	EG1191-ND	.25	2.26	19.50	1DBLK
	方形长帽盖，深灰色	EG1192-ND	.26	2.35	20.25	1DDGR
5	圆形帽盖，直径，红色	EG1880-ND	.25	2.26	19.50	1RRD
	圆形帽盖，直径，白色	EG1881-ND	.25	2.26	19.50	1RWHT
	圆形帽盖，直径，黑色	EG1882-ND	.25	2.26	19.50	1RBLK
	圆形帽盖，直径，浅灰色	EG1883-ND	.26	2.35	20.25	1RLGR
	圆形帽盖，直径，深灰色	EG1884-ND	.26	2.35	20.25	1RDGR
6	方形帽盖，黑色	EG4379-ND	.25	2.26	19.50	1SBLK
	方形帽盖，红色	EG4364-ND	.25	2.26	19.50	1SRD
	方形帽盖，白色	EG4365-ND	.25	2.26	19.50	1SWHT

电源开关 P227/P197 系列

P227系列：额定值在 125VAC 时为 7A，在 250VAC 时为 4A。双刀双掷交替动作面板安装。认证：UL、CSA、Demko、Semko、SEV、Femko、Nemko。
P197系列：额定值在 AC250V 时为 5A。认证：UL、CSA、VDE、SEMKO、NEMKO、DEMKO。
单独销售帽盖。

尺寸：英寸 (mm)

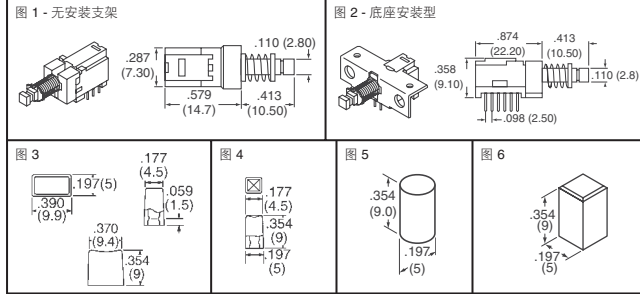

图	描述	Digi-Key 零件编号	1	10	100	E-Switch 零件编号
1	按钮，双刀双掷，交替动作，尺寸 A = 0.79" (20mm)	EG1018-ND	3.49	3.12	2.69	P227EE2B20A
	按钮，双刀双掷，交替动作，尺寸 A = 0.71" (18mm)	EG1020-ND	3.49	3.12	2.69	P227EE2B18A
2	按钮，双刀单掷，交替动作，PCB 安装，7A	EG1026-ND	3.40	3.04	2.62	P227EE1CXC
3	按钮，单刀单掷，交替动作，PCB 安装，5A	EG1021-ND	3.17	2.83	2.44	P197EEPB
	按钮，单刀单掷，交替动作，面板安装，5A	EG1022-ND	3.17	2.83	2.44	P197EESB

按钮开关 JN 系列

- 触点：镀银
- 触点电阻：最大 50mΩ
- 额定电压：30V
- 额定直流：0.1A
- 帽盖单独销售

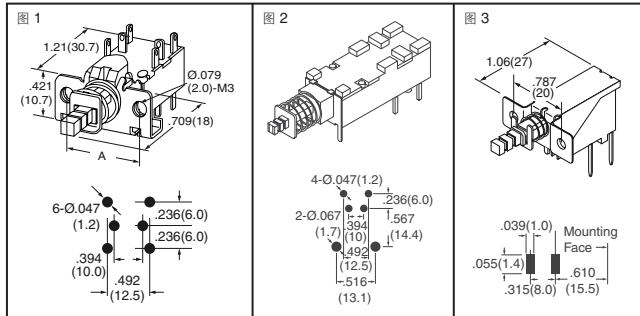
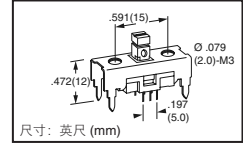

描述	Digi-Key 零件编号	1	10	100	E-Switch 零件编号
单独安装，瞬时动作，双刀双掷	EG4368-ND	1.38	1.23	1.06	JN2UOANAGX
底座安装，直立，交替动作，双刀双掷	EG1016-ND	1.15	1.03	.89	1XJN002UEE
底座安装，直立，瞬时动作，双刀双掷	EG1017-ND	1.65	1.48	1.28	1XJN002UOA

按钮开关 TL 系列

- 额定值：DC, 30V, 0.1A
- 电路：双刀双掷 - 四刀双掷
- 接触时间：非短接
- 行程：完全 2.5，闭锁 1.5
- 操作力：TL2285 仅 180±50gf
- TL4201 = 250 + 100/-50gf
- 寿命：最少 10,000 次
- 单独销售帽盖。
- TL2285 系列：使用 PBH 帽盖
- TL4201 系列：使用 4J/6J 帽盖



图	描述	Digi-Key 零件编号	1	10	100	E-Switch 零件编号
1	瞬时动作，双刀双掷，PCB 安装，镀银	EG1871-ND	1.03	.93	.80	TL2285OA
	交替动作，双刀双掷，PCB 安装，镀银	EG1872-ND	1.03	.93	.80	TL2285EE
2	瞬时动作，四刀双掷，PCB 安装，镀银	EG1873-ND	2.22	1.98	1.71	TL4201OAYA
	交替动作，四刀双掷，PCB 安装，镀银	EG1874-ND	2.22	1.98	1.71	TL4201EAYA

开关帽盖

尺寸：英寸 (mm)

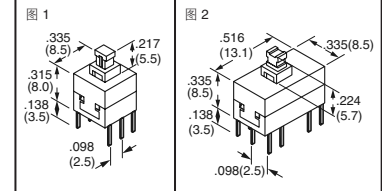

图	描述†	Digi-Key 零件编号	1	10	100	E-Switch 零件编号
1	矩形帽盖，白色	EG1088-ND	.35	3.10	26.75	TACWHT
	矩形帽盖，黑色	EG1081-ND	.35	3.10	26.75	TACBLK
	矩形帽盖，红色	EG1085-ND	.35	3.10	26.75	TACRED
	矩形帽盖，灰色	EG1082-ND	.35	3.10	26.75	TACGRY
2	圆形帽盖，白色	EG1098-ND	.35	3.10	26.75	TAGWHT
	圆形帽盖，黑色	EG1091-ND	.35	3.10	26.75	TAGBLK
	圆形帽盖，灰色	EG1092-ND	.35	3.10	26.75	TAGGRY
	圆形帽盖，红色	EG1095-ND	.35	3.10	26.75	TAGRED
	圆形帽盖，铬黄色	EG1099-ND	.69	6.12	52.75	TAGCHR
3	锥形帽盖，黑色	EG1012-ND	.35	3.10	26.75	TAMBLK
	锥形帽盖，白色	EG1013-ND	.35	3.10	26.75	TAMWHT
	锥形帽盖，灰色	EG1014-ND	.35	3.10	26.75	TAMGRY
4	矩形帽盖，红色	EG1019-ND	.35	3.10	26.75	TADRED
	矩形帽盖，黑色	EG1877-ND	.35	3.10	26.75	TADBLK
	矩形帽盖，白色	EG1878-ND	.35	3.10	26.75	TADWHT
	矩形帽盖，灰色	EG1879-ND	.35	3.10	26.75	TADGRY
5	矩形帽盖，有削边，黑色	EG1875-ND	.41	3.65	31.50	TAKBLK
	矩形帽盖，有削边，灰色	EG1876-ND	.80	7.16	61.75	TAKGRY
6	圆形帽盖，有按钮口，蓝色	EG2633-ND	1.36	12.26	98.10	TH201-BLU
	圆形帽盖，有按钮口，绿色	EG2634-ND	1.36	12.26	98.10	TH201-GRN
	圆形帽盖，有按钮口，橙色	EG2635-ND	1.36	12.26	98.10	TH201-ORG
	圆形帽盖，有按钮口，白色	EG2636-ND	1.36	12.26	98.10	TH201-WHT
	圆形帽盖，有按钮口，黄色	EG2637-ND	1.36	12.26	98.10	TH201-YEL

† 符合 RoHS 规范要求
‡ 所有帽盖均为抛光面 注：这些帽盖适合 JN、TL4201、P227 和 P197 系列

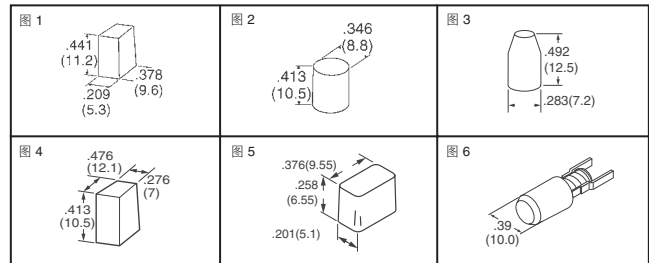

按钮开关 30 系列

特点: • 方便的卡入式面板安装 • 单刀单掷 N.O. (瞬时触点) • 镀金触点 • 密封 • IP67

材料: • 端子: 黄铜, 在镀镍层上镀金 • 短路棒: 黄铜, 在镀镍层上镀金 • 内部密封: 硅橡胶 • O 环密封: 硅

额定值: • 操作次数: 500,000 次触动作 • 工作温度: -40°C ~ 80°C • 击穿电压: 绝缘部分之间为 1000VAC • 触点电阻: 在新开关上最大 25MΩ • 绝缘: 最小 1,000MΩ

按钮颜色	Digi-Key 零件编号	1	100	500	Grayhill 零件编号
黑	GH7268-ND	4.46	3.35	2.86	30-100
红	GH7269-ND	4.46	3.35	2.86	30-101
绿	GH7270-ND	4.46	3.35	2.86	30-102
黄	GH7271-ND	4.46	3.35	2.86	30-103
橙	GH7272-ND	4.46	3.35	2.86	30-104

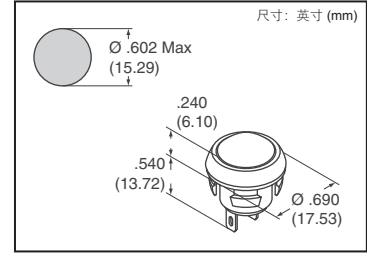

E-SWITCH™

按钮开关 700 系列



技术规格:

- 额定值: 在 250VAC 时为 1A, 在 120VAC 时为 3A • 金触点: 在 20VAC 时最大为 0.4 VA • 电气寿命: 标准为 50,000 次 • 绝缘电阻: 最小 1,000MΩ 材质:
- 外壳: 苯二甲酸二丙烯酯 (DAP) • 冲杆: 玻璃填充尼龙或玻璃填充聚酯 • 套管: 镀镍黄铜 • 底座: 不锈钢
- 触点: 镀银或镀金铜合金 • 安装硬件



图	电路类型	端子	套管	触点额定值	Digi-Key 零件编号	1	10	100	E-Switch 零件编号
1	双刀双掷	PCB	1/4-4ONS	3A	EG2590-ND	7.24	6.47	5.57	700DP7B10M2QE
	双刀双掷	PCB	1/4-4ONS	.4VA	EG2591-ND	7.66	6.84	5.90	700DP7B10M2RE
	单刀双掷	焊片	1/4-4ONS	3A	EG2592-ND	5.38	4.80	4.14	700SP7B10M1QE
	单刀双掷	焊片	1/4-4ONS	.4VA	EG2593-ND	5.70	5.09	4.39	700SP7B10M1RE
	单刀双掷	PCB	1/4-4ONS	3A	EG2594-ND	5.38	4.80	4.14	700SP7B10M2QE
2	单刀双掷	PCB	无螺纹	3A	EG2596-ND	5.58	4.99	4.30	700SP7B20M6QE
	3	单刀双掷	PCB	无螺纹	3A	EG2597-ND	5.58	4.99	4.30

‡ 镀金铜合金触点

按钮开关 800、800A 和 800B 系列

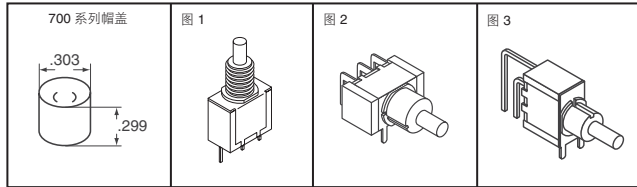

技术规格 (仅用于 800 和 800A 系列):

- 额定值: 在 250VAC 时为 1A, 在 20VAC 时为 3A • 金触点: 在 20VAC 时最大为 0.4VA • 电气寿命: 标准为 50,000 次 • 绝缘电阻: 最小 1,000MΩ

材质: • 外壳: 苯二甲酸二丙烯酯 (DAP) • 冲杆: 玻璃填充尼龙或玻璃填充聚酯 • 套管: 镀镍黄铜 • 底座: 不锈钢 • 触点: 镀银或镀金铜合金 • 安装硬件



图	电路类型	端子	套管	触点额定值	Digi-Key 零件编号	1	10	100	E-Switch 零件编号
无密封按钮开关									
1	单刀单掷	PC 安装	10-48 有螺纹	3A	EG2613-ND	3.26	2.91	2.51	800SP9B5M2QE
	单刀单掷	PC 安装	0.173" 无螺纹	.4VA	EG2614-ND	3.41	3.05	2.63	800SP9B6M2RE
	单刀单掷	PC 安装	0.225" 无螺纹	3A	EG2617-ND	4.66	4.17	3.59	800SP9B8M2QE
2	单刀单掷	直角 PCB	0.173" 无螺纹	.4VA	EG2615-ND	3.73	3.33	2.87	800SP9B6M6RE
	单刀单掷	直角 PCB	0.187" 无螺纹	.4VA	EG2616-ND	4.79	4.28	3.69	800SP9B7M6RE
	单刀双掷	直角 PCB	0.173" 无螺纹	.4VA	EG2611-ND	5.00	4.46	3.85	800SP8B6M6RE
	单刀双掷	直角 PCB	0.187" 无螺纹	.4VA	EG2612-ND	6.06	5.41	4.66	800SP8B7M6RE
密封按钮开关									
3	单刀单掷	PC 安装	0.180" 无螺纹	1A	EG2605-ND	3.98	3.56	3.07	800AWS9M2QE
	单刀单掷	PC 安装	0.180" 无螺纹	.4VA	EG2606-ND	4.18	3.73	3.22	800AWS9M2RE
	单刀双掷	PC 安装	0.180" 无螺纹	1A	EG2603-ND	5.07	4.53	3.90	800AWS9M2QE
	单刀双掷	PC 安装	0.180" 无螺纹	.4VA	EG2604-ND	5.27	4.70	4.05	800AWS9M2RE
2	单刀单掷	直角 PCB	0.180" 无螺纹	.4VA	EG2608-ND	4.46	3.98	3.43	800AWS9M6QE
	单刀单掷	直角 PCB	0.180" 无螺纹	1A	EG2607-ND	4.26	3.80	3.28	800AWS9M6QE
4	单刀单掷	垂直直角	0.180" 无螺纹	1A	EG4363-ND	4.26	3.80	3.28	800AWS9M7QE
	单刀单掷	垂直直角	0.180" 无螺纹	.4VA	EG2609-ND	4.46	3.98	3.43	800AWS9M7RE
800B 系列按钮开关									
2	单刀单掷	SMT	—	.4VA	EG2610CT-ND	7.10	5.69	5.12	800BWS9SM6RE
					EG2610TR-ND	1657.25/500			800BWS9SM6RE
开关配件									
					EG2618-ND	.26	.24	.20	800C1BLK
					EG2621-ND	.26	.24	.20	800C1WHT
					EG2620-ND	.26	.24	.20	800C1RED
					EG2619-ND	.26	.24	.20	800C1GRN

C&K 用于 PVA 系列的开关帽盖

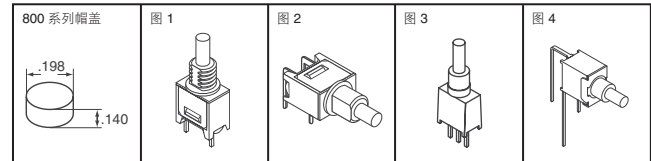
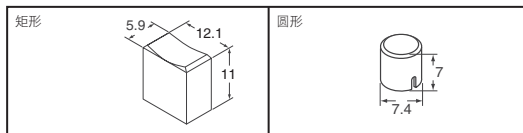

描述	Digi-Key 零件编号	1	25	100	C&K 零件编号
用于 PVA 按钮开关的开关帽盖					
矩形, 黑色	401-1152-ND	.33	6.66	21.09	PE BK
矩形, 灰色	401-1153-ND	.33	6.66	21.09	PE GY
矩形, 红色	401-1154-ND	.33	6.66	21.09	PE RD
矩形, 白色	401-1155-ND	.33	6.66	21.09	PE WH
圆形, 黑色	401-1148-ND	.29	5.88	18.62	PV BK
圆形, 灰色	401-1149-ND	.29	5.88	18.62	PV GY
圆形, 红色	401-1150-ND	.29	5.88	18.62	PV RD
圆形, 白色	401-1151-ND	.29	5.88	18.62	PV WH

PVA 按钮开关



开关: 最大电压: 50VDC, 最大电流: 100mA DC 工作寿命: 10⁵ 次操作 触点电阻: 150mΩ 工作温度: -40 ~ 85°C (无按钮)

电路	描述	尺寸 H (mm)	Digi-Key 零件编号	1	25	100	C&K 零件编号
双刀单掷-NO	交替动作, 120gF	17.5	401-1132-ND	1.55	1.25	.99	PVA1 EE H1
	交替动作, 120gF	23	401-1134-ND	1.73	1.39	1.10	PVA1 EE H2
	交替动作, 120gF	20.5	401-1136-ND	1.73	1.39	1.10	PVA1 EE H3
	交替动作, 120gF	15	401-1138-ND	1.69	1.36	1.07	PVA1 EE H4
	瞬时动作, 120gF	17.5	401-1133-ND	1.46	1.18	.93	PVA1 OA H1
	瞬时动作, 120gF	23	401-1135-ND	1.64	1.32	1.05	PVA1 OA H2
双刀双掷-NO	交替动作, 170gF	17.5	401-1140-ND	1.64	1.32	1.05	PVA2 EE H1
	交替动作, 170gF	23	401-1142-ND	1.82	1.46	1.16	PVA2 EE H2
	交替动作, 170gF	20.5	401-1144-ND	1.82	1.46	1.16	PVA2 EE H3
	交替动作, 170gF	15	401-1146-ND	1.78	1.43	1.13	PVA2 EE H4
	瞬时动作, 170gF	17.5	401-1141-ND	1.55	1.25	.99	PVA2 OA H1
	瞬时动作, 170gF	23	401-1143-ND	1.73	1.39	1.10	PVA2 OA H2
双刀双掷-NO	瞬时动作, 170gF	15	401-1147-ND	1.69	1.36	1.07	PVA2 OA H4

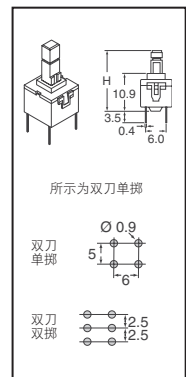

全部产品均以美元计价。 免费电话: 10800-1527031 (China Telecom - 中国电讯) — 10800-8527031 (CNCG - 中国网通)

digikoy.com.cn — 电话: (852) 3104 0500 — 传真: (852) 3104 0686

(CN082-09) 2155