

**表面贴装 I.C. 插口**

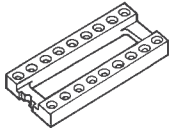

特殊功能/应用: • 适用于表面贴装技术 • 焊接锡  
必须在 PCB 中 技术数据: • 绝缘体材料: 玻璃  
填充聚醚砜 • 温度范围: -55°C ~ 200°C. 连续  
• 焊接温度: 280°C. 间歇 镀层: • 引脚为最少  
80µ 镍+最少 150µ 锡铅上镀锡 • 高温绝缘体

引脚数	触点间距 英寸 (mm)	Digi-Key 零件编号	单价			
			1	10	100	1,000
表面贴装 - 螺旋成形引脚, 无焊尾						
6	.300 (7.62)	ED2201-ND	.85	.71	.59	.49
8	.300 (7.62)	ED2202-ND	1.07	.89	.74	1.02
14	.300 (7.62)	ED2203-ND	1.87	1.55	1.29	1.08
16	.300 (7.62)	ED2204-ND	2.14	1.77	1.48	1.23
18	.300 (7.62)	ED2205-ND	2.16	1.79	1.50	1.24
20	.300 (7.62)	ED2206-ND	2.40	1.99	1.66	1.38
22	.400 (10.16)	ED2207-ND	2.64	2.19	1.83	1.52
24	.600 (15.24)	ED2208-ND	3.21	2.66	2.22	1.84
28	.600 (15.24)	ED2209-ND	3.74	3.10	2.58	2.14
40	.600 (15.24)	ED2211-ND	4.81	3.98	3.32	2.76
48	.600 (15.24)	ED2212-ND	5.77	4.78	3.98	3.31
64	.600 (15.24)	ED2213-ND	7.69	6.37	5.31	4.41

◆ 符合 RoHS 规范要求

**NORCOMP DIN 连接器**

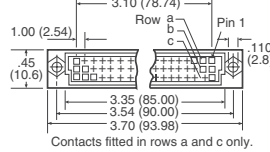
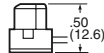

排数	引脚数	类型	Digi-Key 零件编号	单价			NorComp 零件编号
				1	10	100	
3	64	插口 - IDC 型	T8064A-ND	17.14	13.25	11.11	689-096-290L001
—	64	应力消除	T0064-ND	1.07	.93	.63	164-096-001-000
—	64	应力消除	T0064A-ND	1.89	1.22	.94	164-096-001L000

◆ 符合 RoHS 规范要求 注: 使用 64 号线芯 0.05" 扁平线缆

**OK Industries**  
Division of Jonard Industries Corp.

**插口绕线 I.D.**

特点:  
压合至插口引脚 • 提高线接速度 • 即时引脚编号 • 减少线接错误 • 为用户信息提供大空间  
• 简化故障诊断 • 接受手工标签

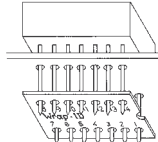

间距 英寸 (mm)	说明	Digi-Key 零件编号	价格			
			5	25	50	100
.3 (7.62)	8 引脚 I.D.	K470-ND	3.49	10.91	15.27	28.27
	14 引脚 I.D.	K266-ND	3.49	10.91	15.27	28.27
	16 引脚 I.D.	K267-ND	3.49	10.91	15.27	28.27
	18 引脚 I.D.	K496-ND	6.98	21.81	30.54	56.54
	20 引脚 I.D.	K269-ND	6.98	21.81	30.54	56.54
	96 引脚 I.D.	K514-ND	13.96	43.63	61.08	113.08
	22 引脚 I.D.	K497-ND	6.98	21.81	30.54	56.54
.4 (10.16)	24 引脚 I.D.	K495-ND	6.98	21.81	30.54	56.54
	28 引脚 I.D.	K272-ND	6.98	21.81	30.54	56.54
	40 引脚 I.D.	K486-ND	13.96	43.63	61.08	113.08

**MILL-MAX 低成本 PLCC 插口**



图 1 - 通孔安装

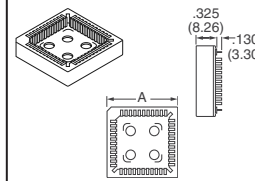

• 接受 JEDEC PLCCs MO-052 AE • 排水孔  
• 支架间隙有利于散热和清洁 • 通过内部  
支架把插口内的芯片器件正确地安装到板上  
• 容易检测已安装的芯片器件

图 2 - 表面贴装

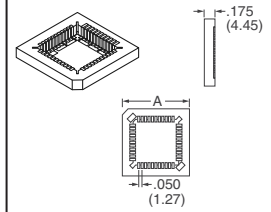

• 接受 JEDEC PLCCs MO-052 AE • 小尺寸  
易于高密度 PCB 叠加 • 支架间隙有利于  
散热和清洁

引脚数	尺寸 - 英寸 (mm) A	Digi-Key 零件编号	单价			Mill-Max 零件编号
			1	10	100	
图 1 - 通孔安装						
20	0.613 (15.57)	ED90005-ND	1.15	.98	.80	940-44-020-24-000000
28	0.720 (18.29)	ED90006-ND	1.16	.98	.81	940-44-028-24-000000
32	0.820 (20.83) / .722 (18.34)	ED90007-ND	1.16	.98	.81	940-44-032-24-000000
44	0.920 (23.37)	ED90008-ND	1.16	.98	.81	940-44-044-24-000000
52	1.020 (25.91)	ED90009-ND	1.24	1.05	.86	940-44-052-24-000000
68	1.220 (30.99)	ED90010-ND	1.52	1.29	1.06	940-44-068-24-000000
84	1.420 (36.07)	ED90011-ND	1.69	1.44	1.18	940-44-084-24-000000

引脚数	尺寸 - 英寸 (mm) A	Digi-Key 零件编号	单价			Mill-Max 零件编号
			1	10	100	
图 2 - 表面贴装						
20	0.613 (15.57)	ED90012-ND	1.12	.96	.78	940-44-020-17-400000
28	0.720 (18.29)	ED90013-ND	1.17	.99	.81	940-44-028-17-400000
32	0.820 (20.83) / .720 (18.29)	ED90014-ND	1.01	.86	.71	940-44-032-17-400000
44	0.900 (22.86)	ED90015-ND	1.27	1.08	.88	940-44-044-17-400000
52	1.020 (25.91)	ED90016-ND	1.38	1.17	.96	940-44-052-17-400000
68	1.220 (30.99)	ED90017-ND	1.76	1.50	1.22	940-44-068-17-400000
84	1.420 (36.07)	ED90018-ND	1.94	1.65	1.35	940-44-084-17-400000

**FCI Minisert 插口**

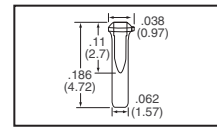

安装孔 直径	Digi-Key 零件编号	剪切带单价			FCI 零件编号
		1	25	100	
0.0690	609-1012-1-ND 609-1012-2-ND†	.71	.35 1015.00/5,000	.28	75540-002 75540-002

† 带卷

**3M Intra-Connector™**

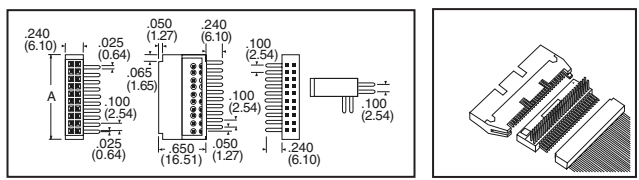

其内部连接器与标准双排插口连接器相连接。右上角有一组母触点和两组公触点。因此, 它可提供即时的  
逐行“探测能力”。使用该引脚也可以容易地用单个连接器端子进行菊花链连接。修改后的配置可更  
快地用于特殊连接。内部连接器系统提供了直形和直角功能。它可与标准 0.10"x0.10" (2.54mmx2.54mm)  
双排连接器或 PCB 板安装的 0.025" (0.64mm) 方形引脚连接。双 Intra-Connector 系统与 Intra-Switch™ 系统一起  
使用, 构成完整的测试组件, 用于探测无负载和全负载情况下的信号传输。  
触点为耐腐蚀性合金 770; 体座为玻璃填充热塑性聚酯。

触点数	尺寸 A 英寸 (mm)	Digi-Key 零件编号	单价
20	1.160 (29.46)	922576-20-ND	17.50
26	1.460 (37.08)	922576-26-ND	18.22
34	1.860 (47.24)	922576-34-ND	20.34
40	2.160 (54.86)	922576-40-ND	22.30
50	2.660 (67.56)	922576-50-ND	24.12
60	3.160 (80.26)	922576-60-ND	28.04

**3M Intra-Switch™**

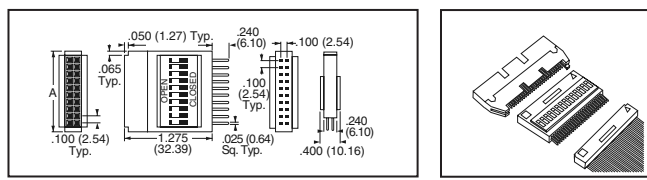

小尺寸设计和凹藏式开关按钮在狭窄空间中工作提供了空间。使用铅笔或指尖, 可以触发任何或全部开关。  
应用包括从测试设备上接收或发送命令信号和编程可选预设逻辑功能。开关按钮凹藏, 以防止意外的操作。  
“开放”和“封闭”位置具有清晰的标记, 被压模到体座上。  
触点为耐腐蚀性合金 770; 体座为玻璃填充热塑性聚酯。  
Intra-Switch 兼容绝大多数插口和扁平线缆接头, 包括 3M、T&B/Ansley、Berg、Amp、Symbex 和其他  
许多接头。

触点数	尺寸 A 英寸 (mm)	Digi-Key 零件编号	单价
20	1.160 (29.46)	922578-20-ND	33.76
34	1.860 (47.24)	922578-34-ND	45.01
40	2.160 (54.86)	922578-40-ND	54.73
50	2.660 (67.56)	922578-50-ND	48.78



# 双列直插式和 PLCC 插口

A

图 1 - 双列直插式插口, 封闭框架

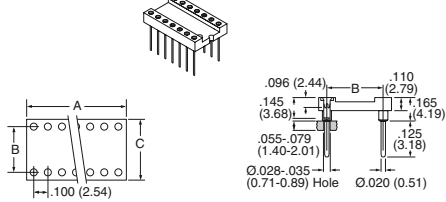

• 封闭框架绝缘体能够承受很大的机械冲击 • 小尺寸 • 镀层: 套管 (引脚) 200μ" 锡/铅; (符合 RoHS 规范要求: 200μ" 锡); 触点 (夹) 30μ" 金

图 2 - 双列直插式插口, 开放框架

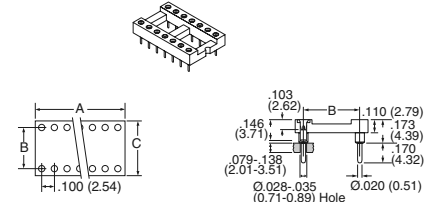

• DIP 插口的焊尾长度为 0.170" (4.32mm), 可以在最高为 0.139" (3.53mm) 的多层 PCB 上使用 • 镀层: 套管 (引脚) 200μ" 锡/铅; (符合 RoHS 规范要求: 200μ" 锡); 触点 (夹) 30μ" 金

图 3 - 紧凑 PLCC 插口

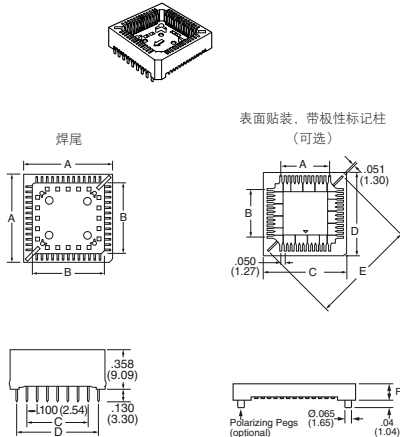

• 设计用于 JEDEC 型设备 • 焊接区的开放式框架设计提高了 IR 焊接的效果, 有利于焊接底面的视觉检测 • 棕色 PPS (Ryton R-4) 绝缘体具有可选的极性标记柱 (PP)

引脚数	尺寸 (英寸)						Digi-Key 零件编号	单价			Mill-Max 零件编号
	A	B	C	D	E	F		1	10	100	
图 1 - 双列直插式插口, 焊尾 (封闭框架)											
8	0.4	0.3	0.4	—	—	—	ED60000-ND	.80	.56	.45	210-93-308-41-001000
14	0.7	0.3	0.4	—	—	—	ED60001-ND	1.39	.97	.78	210-93-314-41-001000
16	0.8	0.3	0.4	—	—	—	ED60002-ND	1.59	1.11	.90	210-93-316-41-001000
24	1.2	0.3	0.4	—	—	—	ED60003-ND	2.39	1.66	1.34	210-93-324-41-001000
24	1.2	0.6	0.7	—	—	—	ED60004-ND	2.39	1.66	1.34	210-93-624-41-001000
28	1.4	0.6	0.7	—	—	—	ED60005-ND	2.78	1.93	1.56	210-93-628-41-001000
32	1.6	0.6	0.7	—	—	—	ED60006-ND	3.18	2.21	1.79	210-93-632-41-001000
40	2.0	0.6	0.7	—	—	—	ED60007-ND	3.98	2.76	2.23	210-93-640-41-001000

引脚数	尺寸 (英寸)						Digi-Key 零件编号	单价			Mill-Max 零件编号
	A	B	C	D	E	F		1	10	100	
图 1 - 双列直插式插口, 焊尾 (封闭框架) - 符合 RoHS 规范要求											
8	0.4	0.3	0.4	—	—	—	ED90105-ND	.87	.61	.49	210-43-308-41-001000
14	0.7	0.3	0.4	—	—	—	ED90106-ND	1.52	1.06	.86	210-43-314-41-001000
16	0.8	0.3	0.4	—	—	—	ED90107-ND	1.74	1.21	.98	210-43-316-41-001000
24	1.2	0.3	0.4	—	—	—	ED90108-ND	2.61	1.81	1.47	210-43-324-41-001000
24	1.2	0.6	0.7	—	—	—	ED90109-ND	2.61	1.81	1.47	210-43-624-41-001000
28	1.4	0.6	0.7	—	—	—	ED90110-ND	3.05	2.12	1.71	210-43-628-41-001000
32	1.6	0.6	0.7	—	—	—	ED90111-ND	3.48	2.42	1.95	210-43-632-41-001000
40	2.0	0.6	0.7	—	—	—	ED90112-ND	4.35	3.02	2.44	210-43-640-41-001000

引脚数	尺寸 (英寸)						Digi-Key 零件编号	单价			Mill-Max 零件编号
	A	B	C	D	E	F		1	10	100	
图 2 - 双列直插式插口, 适用多层 PCB 的长焊尾 (开放框架)											
8	0.4	0.3	0.4	—	—	—	ED60008-ND	.91	.63	.51	111-93-308-41-001000
14	0.7	0.3	0.4	—	—	—	ED60009-ND	1.53	1.06	.86	111-93-314-41-001000
16	0.8	0.3	0.4	—	—	—	ED60010-ND	1.75	1.22	.98	111-93-316-41-001000
20	1.0	0.3	0.4	—	—	—	ED60011-ND	2.22	1.54	1.25	111-93-320-41-001000
24	1.2	0.3	0.4	—	—	—	ED60012-ND	2.64	1.83	1.48	111-93-324-41-001000
24	1.2	0.6	0.7	—	—	—	ED60013-ND	2.64	1.83	1.48	111-93-624-41-001000
28	1.4	0.6	0.7	—	—	—	ED60014-ND	3.06	2.13	1.72	111-93-628-41-001000
32	1.6	0.6	0.7	—	—	—	ED60015-ND	3.48	2.42	1.96	111-93-632-41-001000
40	2.0	0.6	0.7	—	—	—	ED60016-ND	4.32	3.00	2.43	111-93-640-41-001000

引脚数	尺寸 (英寸)						Digi-Key 零件编号	单价			Mill-Max 零件编号
	A	B	C	D	E	F		1	10	100	
图 2 - 双列直插式插口, 适用多层 PCB 的长焊尾 (开放框架) - 符合 RoHS 规范要求											
8	0.4	0.3	0.4	—	—	—	ED90113-ND	1.06	.74	.60	111-43-308-41-001000
14	0.7	0.3	0.4	—	—	—	ED90114-ND	1.70	1.18	.95	111-43-314-41-001000
16	0.8	0.3	0.4	—	—	—	ED90115-ND	1.92	1.34	1.08	111-43-316-41-001000
20	1.0	0.3	0.4	—	—	—	ED90116-ND	2.30	1.60	1.29	111-43-320-41-001000
24	1.2	0.3	0.4	—	—	—	ED90117-ND	2.73	1.90	1.53	111-43-324-41-001000
24	1.2	0.6	0.7	—	—	—	ED90118-ND	2.73	1.90	1.53	111-43-624-41-001000
28	1.4	0.6	0.7	—	—	—	ED90119-ND	3.17	2.20	1.78	111-43-628-41-001000
32	1.6	0.6	0.7	—	—	—	ED90120-ND	3.60	2.50	2.02	111-43-632-41-001000
40	2.0	0.6	0.7	—	—	—	ED90121-ND	4.47	3.11	2.51	111-43-640-41-001000

引脚数	尺寸 (英寸)						Digi-Key 零件编号	单价			Mill-Max 零件编号
	A	B	C	D	E	F		1	10	100	
图 3 - 紧凑 PLCC 插口, 焊尾, 符合 RoHS 规范要求											
28	.690	.460	.300	.500	—	—	ED90019-ND	2.40	2.16	1.92	540-44-028-24-000000
32*	.783/.683	.564/.464	.400/.300	.500/.500	—	—	ED90020-ND	2.40	2.16	1.92	540-44-032-24-000000
44	.890	.660	.500	.700	—	—	ED90021-ND	2.77	2.49	2.22	540-44-044-24-000000
52	.990	.760	.600	.800	—	—	ED90022-ND	3.04	2.74	2.44	540-44-052-24-000000
68	1.190	.960	.800	1.000	—	—	ED90023-ND	3.25	2.93	2.61	540-44-068-24-000000
84	1.390	1.160	1.000	1.200	—	—	ED90024-ND	3.91	3.52	3.13	540-44-084-24-000000

引脚数	尺寸 (英寸)						Digi-Key 零件编号	单价			Mill-Max 零件编号
	A	B	C	D	E	F		1	10	100	
图 3 - 紧凑 PLCC 插口, 表面贴装 - 符合 RoHS 规范要求											
20	.200	.200	.585	.585	.657	.180	ED90025-ND	2.21	2.00	1.77	540-44-020-17-400000
28	.300	.300	.685	.685	.799	.180	ED90026-ND	2.32	2.09	1.86	540-44-028-17-400000
32*	.300	.400	.665	.766	.885	.168	ED90027-ND	1.47	1.33	1.18	540-44-032-17-400000
44	.500	.500	.885	.885	1.082	.180	ED90028-ND	1.88	1.69	1.50	540-44-044-17-400000
52	.600	.600	1.000	1.000	1.224	.180	ED90029-ND	2.87	2.58	2.30	540-44-052-17-400000
68	.800	.800	1.202	1.202	1.507	.180	ED90030-ND	2.87	2.59	2.30	540-44-068-17-400000
84	1.000	1.000	1.400	1.400	1.791	.180	ED90031-ND	3.52	3.17	2.82	540-44-084-17-400000

引脚数	尺寸 (英寸)						Digi-Key 零件编号	单价			Mill-Max 零件编号
	A	B	C	D	E	F		1	10	100	
图 3 - 紧凑 PLCC 插口, 表面贴装, 带极性标记柱											
84	1.000	1.000	1.400	1.400	1.791	.180	ED80020-ND	2.21	1.99	1.77	540-99-084-17-400200

\* 矩形

## 引脚栅格阵列插口

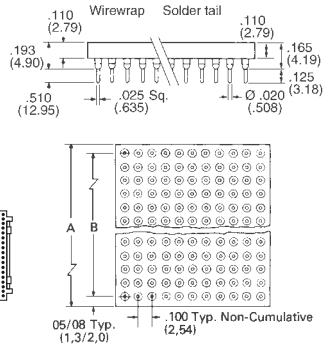
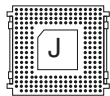

材料:

- 绝缘体: 标准材料为玻璃填充热塑性聚酯 (PCT), 自熄, UL 94V-0 级
- 颜色: 黑色
- 插座 (套管): 螺纹成形铜 (QQ-B-626), 在 80-120μ" 锡上镀锡铅 200μ" (锡铅 90/10)
- 引脚: 螺纹成形铜 (QQ-B-626), 在 80-120μ" 锡上镀锡铅 200μ" (锡铅 90/10)
- 触点 (夹): 热处理压制铜 (QQ-C-533), 镀金膜, 在 80-120μ" 锡上镀 30μ" 金。

- 电气数据:
- 额定电流: 1A
  - 额定电压: 100 VRMS/150VDC
  - 触点电阻: 最大 10mΩ
  - 绝缘电阻: 最小 10,000MΩ
  - 绝缘强度: 最小 1000VRMS
  - 电容: 最大 0.8pF
  - 工作温度范围: -55°C ~ 125°C

引脚栅格阵列尺寸	引脚数	底面积 (见图)	绝缘体尺寸: 英寸 (mm)		描述 (触点类型)	框架类型	Digi-Key 零件编号	单价		
			A	B				1	10	100
13x13	88	D	1.3 (33.02)	1.2 (30.48)	3 级线接	开路	ED2021-ND	11.49	9.97	8.05

全部产品均以美元计价。 免费电话: 10800-1527031 (China Telecom - 中国电讯) — 10800-8527031 (CNCG - 中国网通)